

UWANT

Y200 Steam gőztisztító Felhasználói kézikönyv

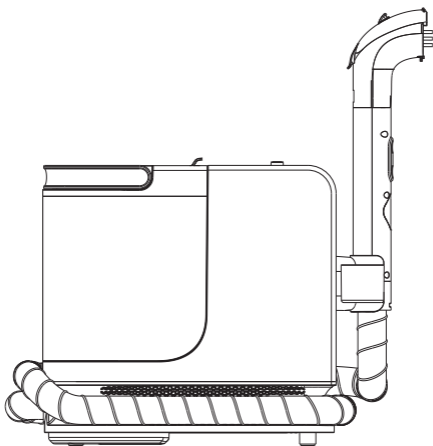

Kérjük, használat előtt figyelmesen olvassa el ezt a kézikönyvet,
és őrizze meg a későbbi használatra!

⚠ Használat előtt olvassa el a biztonsági óvintézkedéseket! A készüléket lépésről lépésre telepítse az utasításoknak megfelelően! Az utasításoktól eltérő bármilyen művelet károsodáshoz vagy súlyos személyi sérüléshez vezethet. A készülék normál háztartási környezetben való használatra készült, és nem alkalmas ipari vagy kültéri használatra. Az elektromos berendezések használatakor be kell tartani az alábbi alapvető biztonsági intézkedéseket:

- A készüléket csökkent fizikai, érzékszervi vagy szellemi képességű, illetve tapasztalat és ismeret hiányában lévő személyek (beleértve a gyerekeket) is használhatják, ha felügyeletet vagy utasítást kaptak a készülék biztonságos használatáról, és megértették a vele járó veszélyeket.
- Ne merítse vízbe vagy más folyadékba!
- Az áramütés elkerülése érdekében ne érintse meg nedves kézzel a tápkábelt vagy a feszültség alatt álló, szigetelt részeit!
- Ha a tápkábel sérült, hagyja abba a használatot, és azonnal forduljon szakképzett személyhez a sérülés elkerülése érdekében!
- Tartsa távol a hosszú haját, a laza ruházatot, a testrészeket a készülék légútjaitól és mozgó részeitől! Ne irányítsa a fejet vagy a tartozékokat a szemébe, fülébe, és ne tegye azokat a szájába!
- Ne helyezzen fémforgácsot, tűt, drótot vagy más tárgyakat a készülék réseibe az áramütés vagy sérülés elkerülése érdekében!
- A szakképzett szerelőknél kívül senki más nem szedheti szét, nem javíthatja vagy nem módosíthatja a készüléket!
- Használaton kívül húzza ki a készüléket a konnektorból, hogy elkerülje az áramszivárgást, tüzet, meghibásodást stb.
- Ha a használat során bármilyen rendellenességet észlel, azonnal kapcsolja ki a készüléket, és forduljon az ügyfélszolgálathoz!
- Használat után haladéktalanul ürítse ki a szennyvíztartályt, tartsa szabadon a légutakat, és szüntesse meg az elzáródást, ami csökkentheti a szívóteljesítményt és a motor túlmelegedését okozhatja, ami befolyásolhatja a készülék élettartamát!
- Használat után száraz helyen tárolja! Ne töltsen fel a víztartályt, hogy elkerülje a készülék élettartamának csökkenését!
- A készülék alkalmas különféle textil cikkek (pl. kanapék, matracok, szőnyegek stb.) helyi tisztítására. Lehet, hogy egyéb felületeken történő tisztítás esetén nem ér el optimális eredményt.
- Használat során a gyártó által forgalmazott vagy az ajánlott vegyszereket kell alkalmazni, a megadott arányban! Ez megakadályozza a túlzott habképződést, amely bekerülhet a motorba és csökkentheti annak élettartamát. Ne használjon vegyszert gőz üzemmódban!

- Ne rázza oldalirányban működés közben, hogy elkerülje a folyadék bejutását a motorba, és az élettartamának csökkenését!
- A készülékben maradó kis mennyiségű víz normális. A vízpermet leállítása után előfordulhat késés a kikapcsolásban, ami normális.
- Ne helyezze a fejet vödörbe vagy olyan felületre, ahol nagy mennyiségű víz gyűlt össze, mivel ez túlzott szívást, illetve vízszivárgást okozhat a készülék alján!
- A szennyvíz tartályt ürítése és tisztítása minden használat után! Ha ritkán használja, a tartályokat tartsa tisztán és szárazan, hogy megakadályozza a baktériumok szaporodását és a szagokat!
- Gőzölős üzemmódban szigorúan tilos a fejet ember felé irányítani, mert égési sérülést okozhat!
- A gőzölős üzemmódot indításakor először teljesen kifújja a csőben lévő vizet a vízkivezető nyíláson, mielőtt gőzölne.
- Az élettartam meghosszabbítása érdekében ajánlott havonta egyszer citromsavat használni a vízkő eltávolításához!
- Az itt szereplő összes biztonsági óvintézkedést a gyártó vagy kijelölt vizsgálati intézetek írták elő. A végső értelmezés joga a gyártót illeti.

II

Áttekintés

Készülék

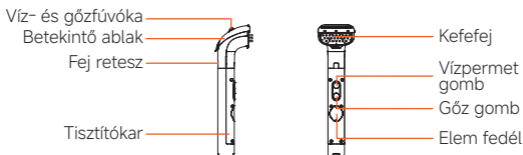
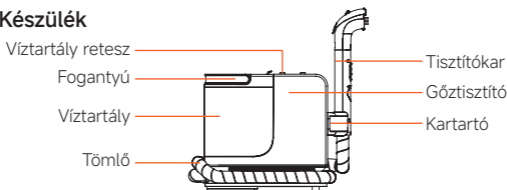

Tartozékok



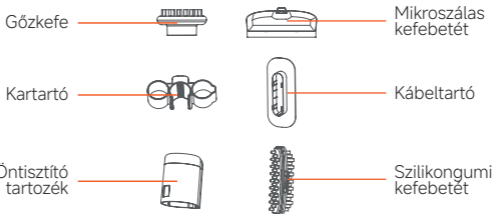

⚠ Megjegyzés

- Kanapék, matracok, szőnyegek stb. foltjainak helyszíni eltávolítására ajánlott.
- Ha fejet szeretne cserélni, győződjön meg arról, hogy a készülék ki van kapcsolva, majd nyomja meg a fej reteszgombot az eltávolításához!

III

Használat

Portartály ürítése



- Ha fejet szeretne cserélni, győződjön meg arról, hogy a készülék ki van kapcsolva, majd nyomja meg a fej reteszgombot az eltávolításához!



- Helyezze a réstisztító gőzfúvókát vagy a gőzkefét a gőzfejre, majd forgassa el az óramutató járásával ellentétes irányba!



- Pattintsa a helyére a gőzfejet! Ellenőrzéshez húzza az ellenkező irányba!

A tisztítókar tartó felszerelése

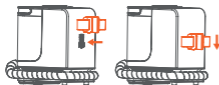

- Helyezze a kartartót a készülékre, és nyomja le, amíg egy kattánás hallható!

A kábeltartó felszerelése

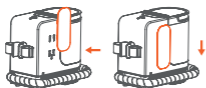

- Helyezze a kábeltartót a készülékre, és nyomja le, amíg egy kattanas hallható!

A víztartály eltávolítása és visszahelyezése

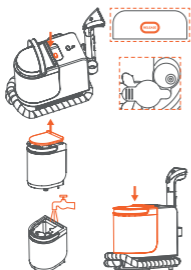

- Emelje fel a víztartály fogantyúját, nyomja meg a víztartály reteszgombját, majd emelje ki a víztartályt!
- Vegye le a tartály fedelét, hajtsa oldalra a tisztavíz-tartály dugóját, és töltsen fel tiszta vízzel! Ne lépje túl a MAX jelzést!
- Zárja vissza a dugót, helyezze vissza a víztartály fedelét, majd tegye a víztartályt a helyére, és nyomja le, amíg egy kattanas hallható!

⚠ Megjegyzés

- Gőzölés üzemmódban nem ajánlott illatanyagot tölteni a vízhez!
Permetezés üzemmódban arányosan kell adagolni, hogy elkerüljük a túlzott adagolást és a sok habképződést!

A készülék elindítása

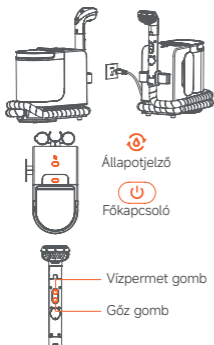

- Győződjön meg arról, hogy a tisztítófej és a víztartály a helyén van, és kellő mennyiségű víz van a tartályban!
- A tápkábelt dugja be a konnektorba!
A készülék készenléti üzemmódba kerül.
- Nyomja meg a főkapcsolót és a készülék vízfelszívó üzemmódba lép!
Az állapotjelző **zölden** világít.
- Nyomja meg egyszer a tisztítókaron lévő vízpermet gombot a forróvíz-permetező üzemmód kiválasztásához!
Az állapotjelző **sárgán** világít.
- Nyomja meg kétszer a tisztítókaron lévő gőz gombot a gőzölés üzemmód kiválasztásához!
Az állapotjelző **pirosan** világít.
- Mindkét üzemmódban kb. 30 másodperces várakozási időt igényel.



Vízpermet gomb



Gőz gomb

- Kefefej használatakor helyezze a kefefej tlaposan a tisztítandó felület közelébe, permetezzen vizet a felületre, és mossa át többször, amíg tiszta nem lesz!
- A gőzfűvókát vagy a gőzkefét kikapcsolt állapotban helyezze a gőzfejre!
- Bekapcsolás után nyomja meg a tisztítókaron található gőz gombot a gőzölő üzemmódba lépéshez! Az állapotjelző pirosan világít, a készülék nem működik.
- Az üzemmód kikapcsolásához nyomja meg újra a gőz gombot! Az állapotjelző zölden világít.

IV

Tisztítás és karbantartás

A tisztítókar tisztítása

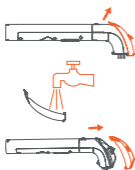

- A betekintő ablak eltávolításához emelje fel az ablak rögzítőfülét!
- Ha az ablak belső felületén foltok vannak, folyó víz alatt tisztítsa meg!
- Miután megtisztította és megszáritotta, tegye vissza a tisztítókarra!

A víztartály tisztítása



- Használat után emelje fel a víztartály fogantyúját, nyomja meg a víztartály reteszgombját, majd emelje ki a víztartályt!
- Helyezze a víztartályt a mosogatóba, emelje fel a víztartály fedelének rögzítőfülét, és vegye le a víztartályról!
- Az egyik kezével fogja meg a víztartály fogantyúját, a másik kezével emelje fel a víztartály alját, és öntse ki a szennyvizet!
- Ha a szennyvíztartály belseje és a fedél szennyezett, tisztítsa meg folyó víz alatt!
- Tisztítás és szárítás után tegye vissza a fedelet a víztartályra! Ügyeljen a fedél tömítőgyűrűjére, különben a víz nem szívódik fel rendesen.
- Nyomja a helyére a víztartályt, amíg egy kattánás nem hallható!

⚠ Megjegyzés

- A tisztítás előtt állítsa le a készüléket és húzza ki a tápkábelt!

Tárolás

- Használat után tekerje a tápkábelt a tartóra!
- Tekerje fel a tömlőt, helyezze a tisztítókart a tartóra!
- A készüléket tárolja szellős, száraz helyen!
- Ha hosszabb ideig nem használja a készüléket, a tartók levehetőek.
- A tartók eltávolítása a felszereléssel ellentétesen történjen!.

⚠ Megjegyzés

- Ha a készüléket hosszabb ideig nem használja, ajánlott a tartozékokat eltávolítani, és szellős, száraz helyen tárolni!

V

Hibaelhárítás

Mielőtt felkeresné a szervizt, tekintse át a következő pontokat!

Hiba	Lehetséges ok	Megoldás
A szívóerő lecsökkent.	A szennyvíztartály megtelt.	Öntse ki a szennyvizet a tartályból!
	A szívónyílás eldugult.	Tisztítsa meg a szívónyílást!
Nincs vízpermet a gomb megnyomására.	Kevés a víztartályban a víz.	Töltsön vizet a tartályba!
	A víztartály nincs a helyén.	Nyomja a helyére a víztartályt!
	A vízkimenet eldugult.	Lépjön kapcsolatba a szervizzel!
	A víztartály szűrő eldugult.	Tisztítsa meg a szűrőt!
Nem képződik gőz, vagy nagyon gyenge.	A gőzkimenet eldugult.	Kikapcsolt állapotban egy tüvel tisztítsa meg a gőzlyukat, vagy lépjön kapcsolatba a szervizzel!
	A fűtőelem vízköves.	Lépjön kapcsolatba a szervizzel!
A tömlő vagy a készülék szívárog.	A vízkör tömitése sérült vagy hiányzik.	Lépjön kapcsolatba a szervizzel!
A víztartály szívárog.	A tömités sérült vagy hiányzik.	Lépjön kapcsolatba a szervizzel!
	A víztartály tömitése nincs a helyén, elcsavarodott.	Ellenőrizze a víztartály tömitését!
	A vízszint a MAX jelzés felett van.	Állítson be megfelelő vízszintet!
Az állapotjelző folyamatosan villog.	A tisztítókárban lévő elem lemerült.	Csavarja ki az elemfedél két csavarját, és cserélje ki a gombelemet!
Nincs válasz a tisztítókár gombjának megnyomásakor.	A tisztítókár és a készülék nem illeszkedik jól.	Csatlakoztassa a készüléket a konnektorba, kapcsolja be, majd 15 másodpercen belül tartsa nyomva egyszerre a tisztítókár két gombját 10 másodpercig! Sikeres párosítás esetén a motor leáll, és azonnal újraindul. Ha a párosítás sikertelen, állítsa le, és ismételje meg a műveletet!

Egyéb hibák esetén, vagy ha speciális szerszámokra van szükség, forduljon a kijelölt márkaszervizhez javításért vagy cseréért!

Megnevezés	Gőztisztító
Modell	Y200 Steam
Névleges bemeneti feszültség	AC 220-240 V
Névleges teljesítmény	1750 W
Névleges bemeneti frekvencia	50/60 Hz

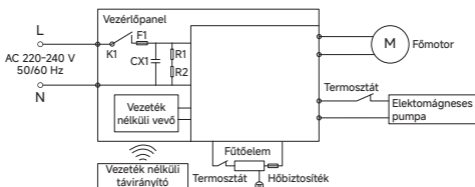

	Veszélyes anyagok					
	Ólom Pb	Higany Hg	Kadmium Cd	Hat vegyértékű króm Cr(VI)	Polibrómozott bifenil PBB	Polibrómozott bifenil-éter PBDE
Műanyag alkatrészek	○	○	○	○	○	○
Hardver alkatrészek	○	○	○	○	○	○
Motor alkatrészek	✗	○	○	○	○	○
Vízpumpa alkatrészek	✗	○	○	○	○	○
PCB alkatrészek	○	○	○	○	○	○

Suzhou Jiandan Youwei Technology Co., Ltd.

Place of Origin: Suzhou, Jiangsu Province
Address: Room 1518, Building B, Kaiping Business Center, No. 11666, EastTaihu Avenue,
East Taihu Ecological Tourism Resort(Taihu New Town), Wujiang District, Suzhou, China